

自動車業界向け

事例集

塗装
治具



マスキングパーツ



岩田製作所のマスキングパーツは、自動車業界の様々な分野

マスキングをするために、ムダな作業をしていませんか？ 岩田のマスキングパーツなら、簡単かつスピーディにマスキングができ、高い塗装品質を実現します。

ネジ部やパイプの端部、部品の加工面、アース座面等に対応したマスキングパーツを**標準在庫!!** その他、特殊形状に合わせた特注品も対応いたします。

BEFORE

今の作業は…

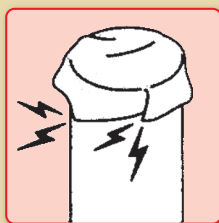

テープを巻き付けて
マスキング

精度が悪い

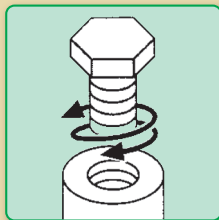

ボルトやビスで
マスキング

作業効率が悪い



後工程で
再タップ加工

工程が増える

AFTER

岩田のマスキングパーツなら…

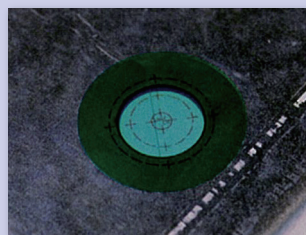

ぴったりサイズの
シールを貼るだけ

精度向上

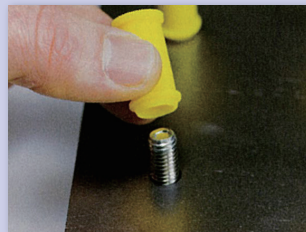

各ネジサイズ対応の
プラグ、キャップで
マスキング

作業性UP



再タップ加工不要

再タップ
加工不要
工程削減

で活躍しています。

岩田製作所のマスキングパーツには こんな **メリット** があります

工業規格で設計されています

- 各種ネジサイズに対応したプラグ、キャップを標準化。
- 同サイズの長さ違い等、幅広い用途に対応。

形状バリエーションが豊富

- ネジ穴専用設計のプラグやワッシャー部のマスキング、ボルト専用キャップ等、用途に特化した形状を標準化。

材質が豊富

- お客様のご使用環境に合わせ、シリコン製(耐熱220℃)、EPDM製(耐熱150℃)をラインアップ。
- その他、フッ素ゴム等も特注対応可能です。

標準在庫品で少ロット、短納期対応

- 10ヶ入のパック販売と、お得なボックス販売の2種類。
15時までのご注文なら**当日出荷**。

特注対応

標準品以外のものも1個から特注対応します。
現物やワークを送っていただければ
設計・提案いたします。

お問い合わせ窓口

TEL 0575-23-6161
(受付時間：平日9:00～17:10)

FAX 0575-23-6160

e-mail info@iwata-fa.jp

発注の流れ

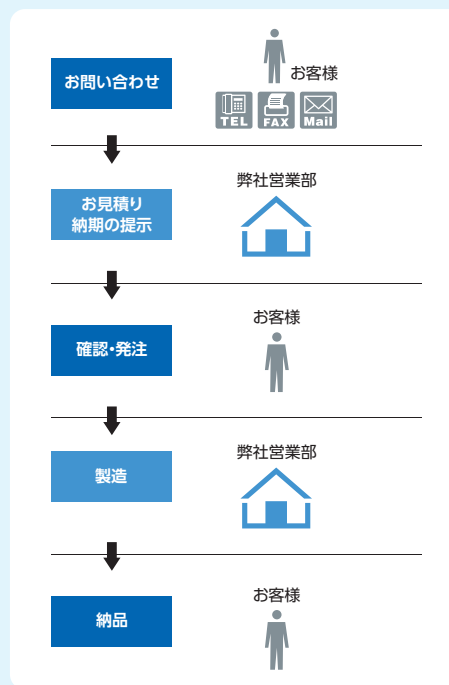
まずは、お見積もりでご確認ください。

内装部品から足廻り、エンジン廻りまでさまざまな自動車部品

ワイパーやドアミラー、ブレーキキャリパーなど、各種自動車部品のネジ部やパイプ、穴部などに対応するマスキングパーツを提供しています。

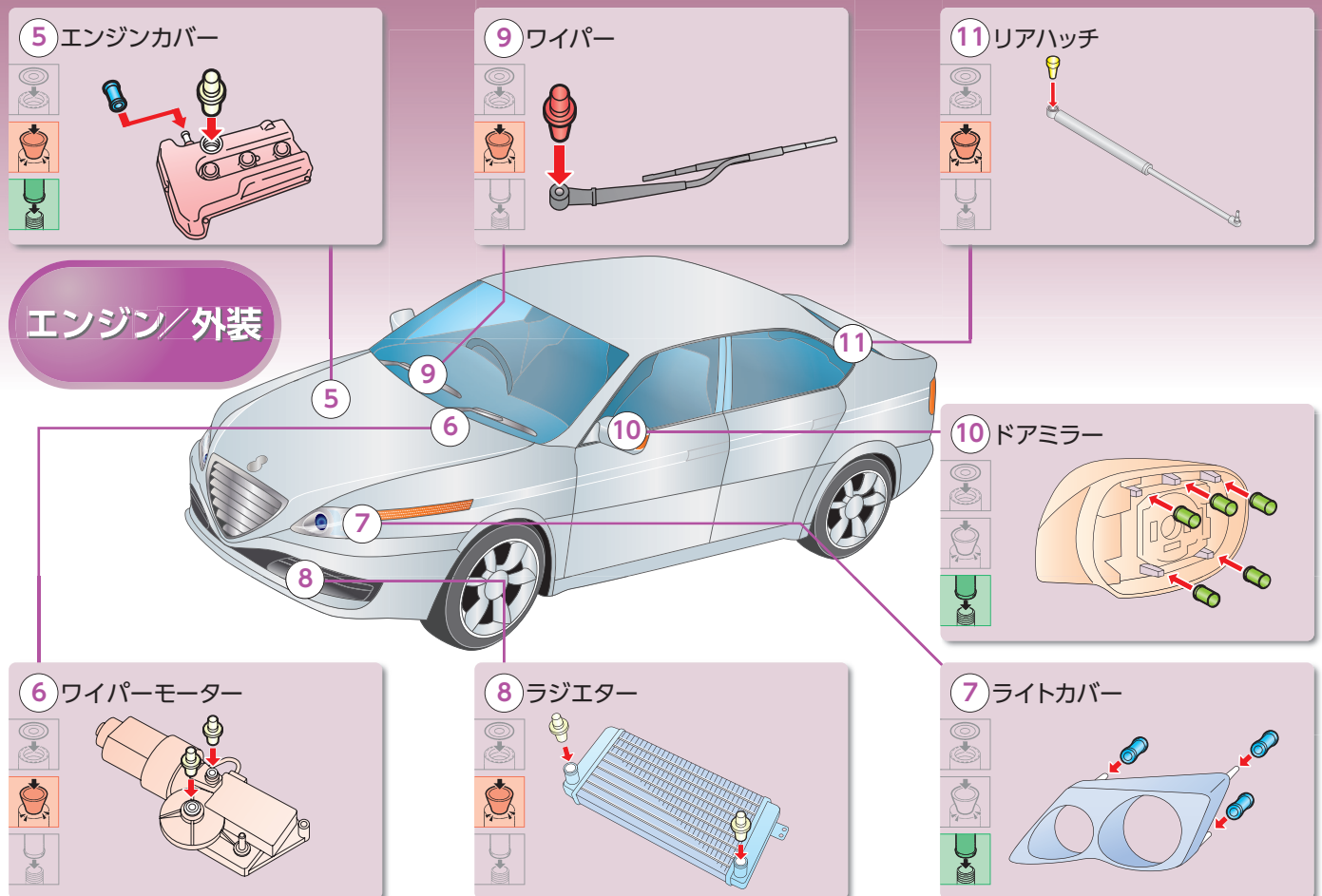
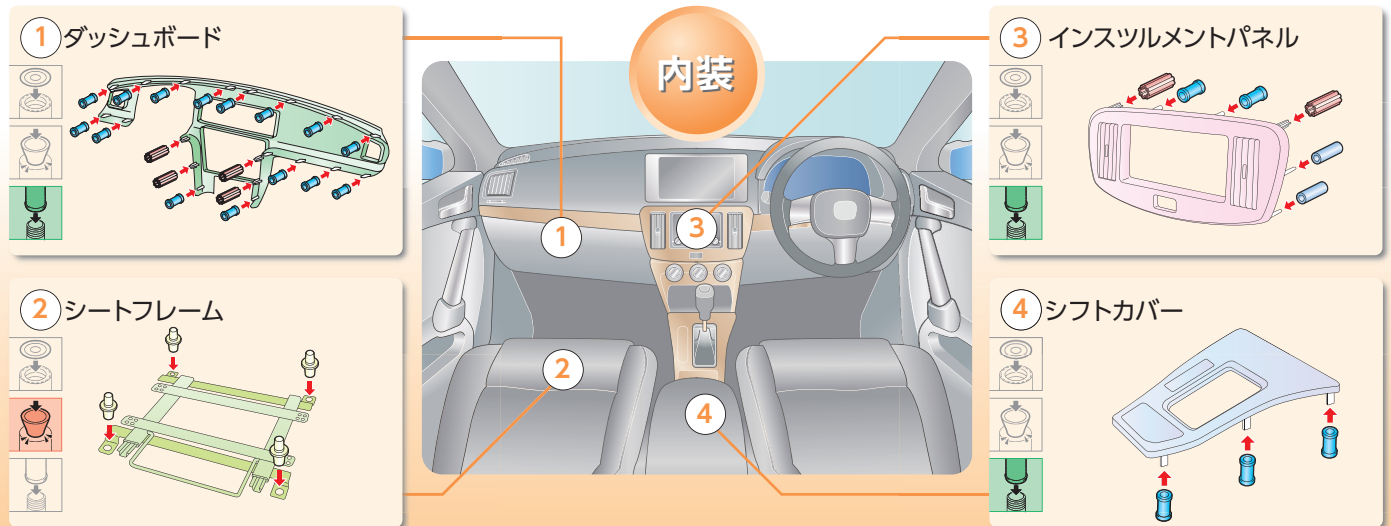

のマスクングに採用されています。



シール

ぴったりサイズのシールを貼るだけ。



プラグ

各ネジサイズ対応のプラグ・キャップでマスクング。



キャップ

ボルトサイズ、シャフト径に合わせて選ぶだけ。

下廻り

12 クロスバー

13 デファレンシャルギヤ

14 ガソリンタンク

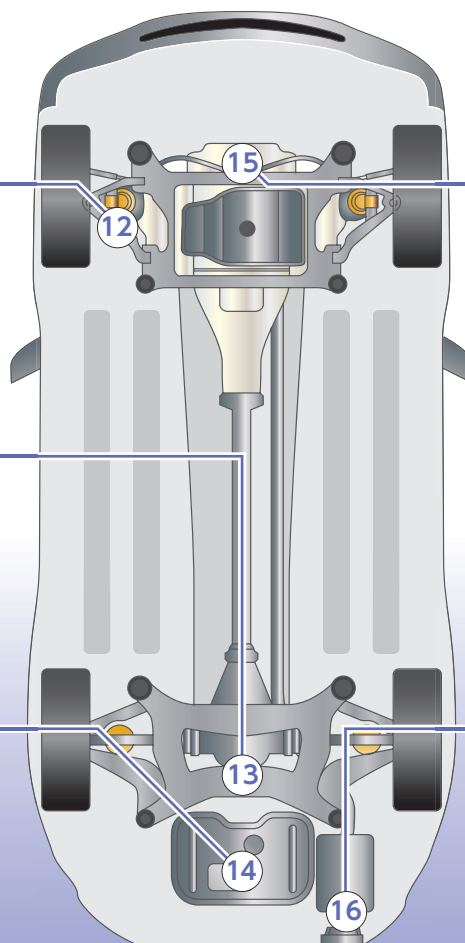

15 オイルパン

16 マフラー

足廻り

17 ショックアブソーバ

18 ブレーキキャリパー

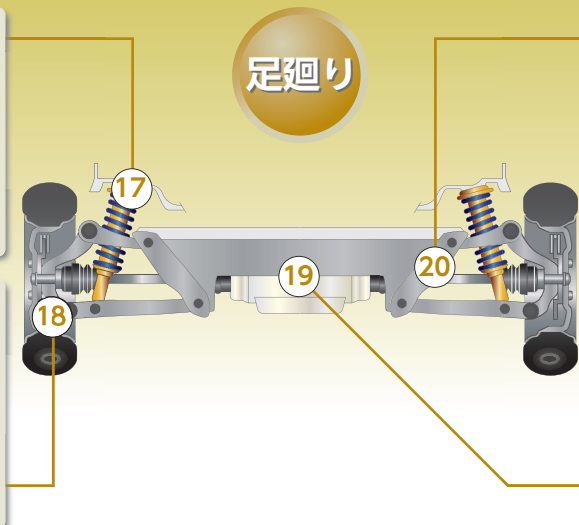

20 メンバーステイ

19 サスペンションメンバー

マスキング商品一覧



プラグ

品名	円錐プラグA	円錐プラグB	円錐プラグC	円錐プラグD	円錐プラグE	円錐プラグF
形状						
品名	円錐プラグG	円錐プラグH	円錐プラグK	プルプラグA	プルプラグB	円柱プラグA
形状						
品名	円柱プラグB	円柱プラグC(並目用)	円柱プラグE(細目用)	円柱プラグF	円柱プラグG	円柱プラグH
形状						
品名	ワッシャープラグH	ワッシャープラグC	ワッシャープラグB	ワッシャープラグD	ワッシャープラグA/ワッシャープラグAディスク	ワッシャープラグE
形状						
品名	ワッシャープラグG	ワッシャープラグF	Qボルト	スチールプラグ	カッツスポンジ	シリコンスポンジ
形状						
品名	円錐プラグA (EPDM)	円錐プラグB (EPDM)	円錐プラグJ (EPDM)	円錐プラグF (EPDM)	プルプラグA (EPDM)	円柱プラグC (EPDM)
形状						
品名	円柱プラグF (EPDM)	円柱プラグG (EPDM)				
形状						



キャップ

品名	キャップA	キャップB	キャップC	キャップG	キャップH(平端子用)	キャップJ(コネクター用)
形状						
品名	キャップK(コネクター用)	カットチューブ	スプールチューブ	スターチューブ	リブカットチューブ	リブチューブ
形状						
品名	U字シリコン	マグネットシリコンシート	ナイロンバッグ	キャップA (EPDM)	キャップB (EPDM)	スチールキャップ
形状						
品名	チューブ用カッター	チューブ用プッシャー				
形状						



シール

品名	マスキングシールA	マスキングシールB	マスキングシールD	マスキングシールF	マスキングシールE(丸型)	マスキングシールC(角型)
形状						

標準化された組立て式のハンガーパーツ。

「剥離費用の削減」「歩溜りの向上」「汎用性」をキーワードにコストダウンを提案しています。

剥離費用の削減

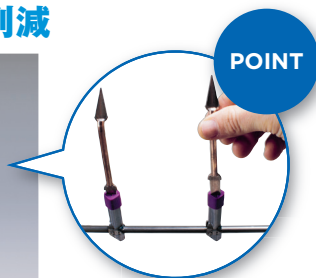
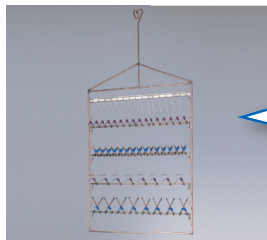

アタッチメントの部分だけを剥離または交換するため、ハンガーごと剥離するより**コストダウン!**
ハンガー本体の剥離頻度を減らす事で**コストダウン!**

歩溜りの向上

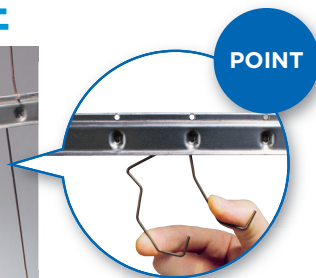
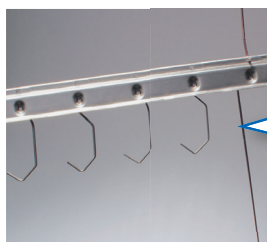

フックが折れたり曲がっても交換することで、常に**安定した生産数量を確保!**

汎用性=フレキシブル

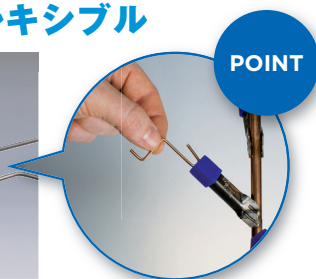
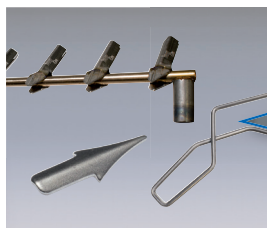

先端部分の交換により1つのハンガーで**複数のワークに対応**します。
必要最低限のハンガーで運用でき、かつ**省スペース化!**

詳細は、**塗装治具カタログ**、**ハンガー選定ガイドブック**または、**ホームページ**を
ご覧ください。



株式会社 岩田製作所

〒501-3264 岐阜県関市池尻923-1
TEL 0575-23-6161 FAX 0575-23-6160
e-mail : info@iwata-fa.jp

www.iwata-fa.jp

ISO9001・ISO14001 認証取得