

暫定仕様書

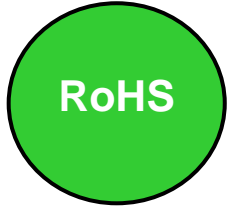

特性

- ・ メタルコンポジットタイプ
- ・ AEC-Q200 準拠
- ・ 大電流向けに対応
- ・ 使用温度範囲: -40°C~+150°C(自己発熱含む)

用途

- ・ 車載向け LED ヘッドライティング
- ・ エアバッグ用, ウォータ・オイルポンプなどの ECU
- ・ DC/DC コンバータ

外形寸法 - [mm]

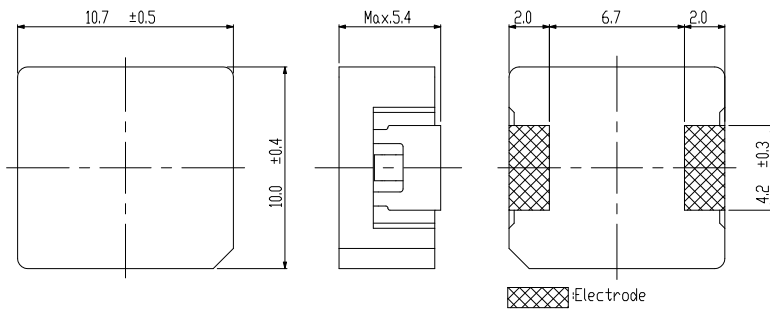

参考ランド寸法- [mm]

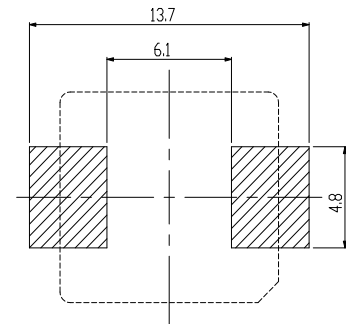

電気的特性

品名	インダクタンス (μH) (±20%) *1	D.C.R. (mΩ) at 20degC (±10%)	直流重畳電流 (A) *2			温度上昇電流 (A) *3
			at 20degC	at 110degC	at 150degC	
CDMC10D50T150NP-1R1M	1.1	3.3	32.0	30.0	30.0	19.1
CDMC10D50T150NP-1R6M	1.6	4.1	26.8	24.5	24.3	16.9
CDMC10D50T150NP-2R2M	2.2	5.1	24.4	22.4	22.2	15.9
CDMC10D50T150NP-2R7M	2.7	6.0	21.0	19.6	19.2	14.5
CDMC10D50T150NP-3R3M	3.3	6.8	18.6	17.3	17.0	14.0
CDMC10D50T150NP-4R3M	4.3	10.0	15.9	14.7	14.6	10.7

*1 測定周波数 インダクタンス: 100kHz, 0.1V

*2 直流重畳電流: 直流電流を流した時、インダクタンスが初期値より 30%減少する実力直流電流値。

*3 温度上昇電流: 通電時、コイルの温度上昇が $\Delta T=40^{\circ}\text{C}$ になる実力直流電流値。(Ta=20°Cを基準とする。)
(基板条件: FR4, 銅箔厚=70μm, 4層基板 t=1.6mm)

* 耐熱保証温度は、150°Cです。温度上昇を含め 150°C以内でご使用ください。また、温度上昇は基板条件・環境条件等で異なりますので、御社ワーストケースによる実機評価をお願いします。

* 許容電流は、直流重畳電流と温度上昇電流を比べた時、小さい値となります。

* 絶対最大電圧: DC 40V

* 静電気により耐電圧劣化発生の恐れがあります。コイルの取り扱いには静電気対策を実施ください。

備考: 本仕様書は、製品の改善等により記載内容を予告なく変更することがありますのでご了承ください。また、ご注文の際のお問い合わせは、最寄りの地域営業へご連絡ください。

CDMC10D50/T150



CDMC10D50T150NP-1R1M

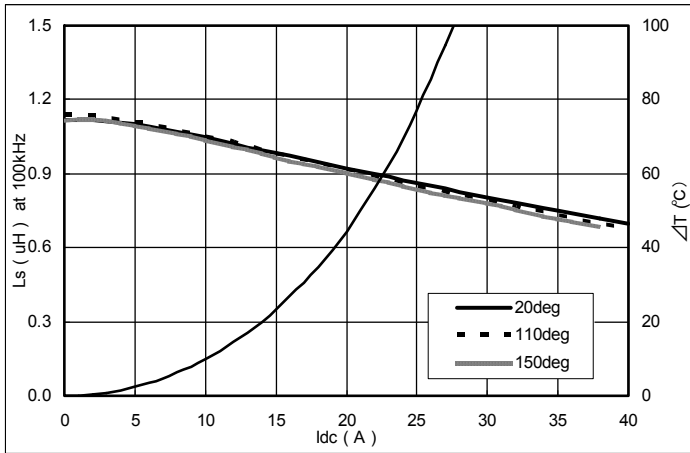

CDMC10D50T150NP-1R6M

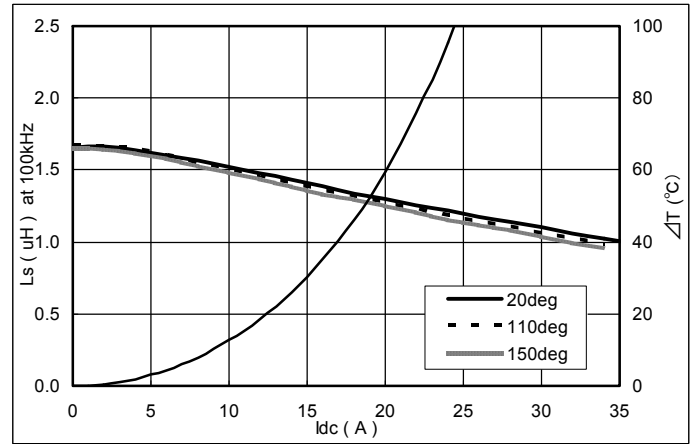

CDMC10D50T150NP-2R2M

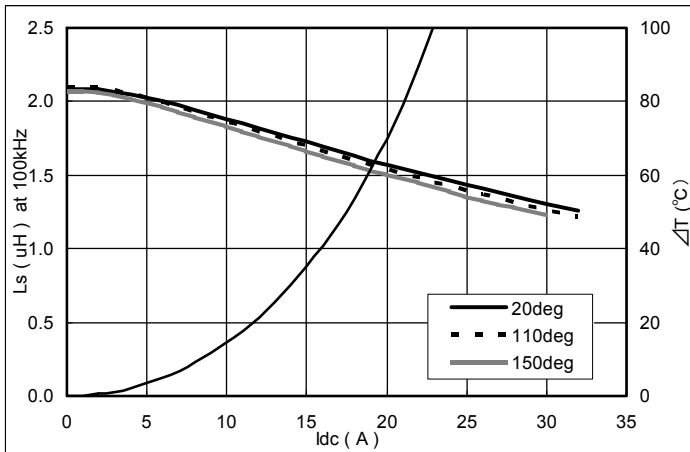

CDMC10D50T150NP-2R7M

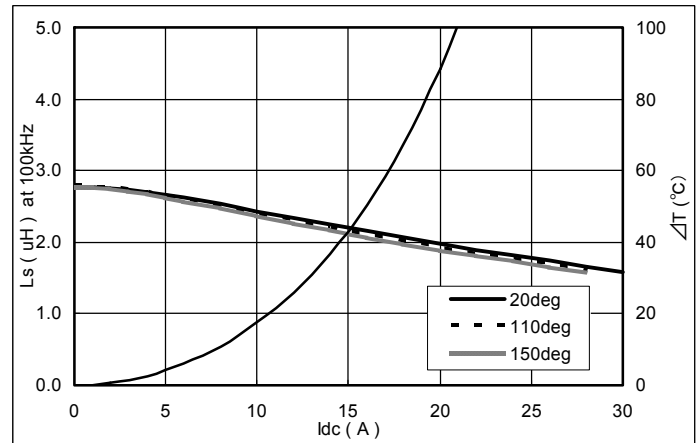

CDMC10D50T150NP-3R3M

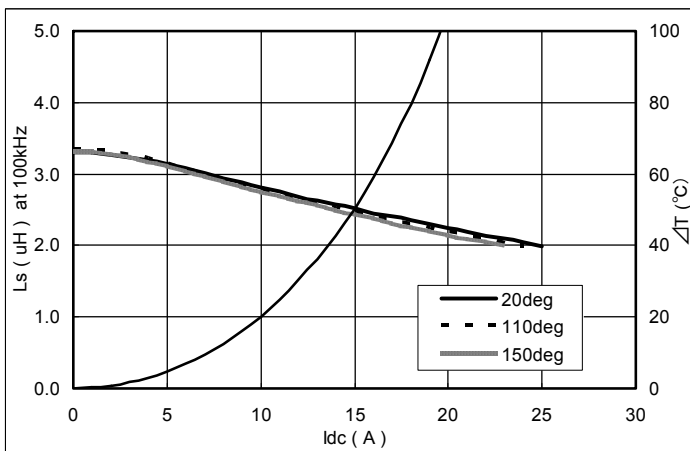

CDMC10D50T150NP-4R3M

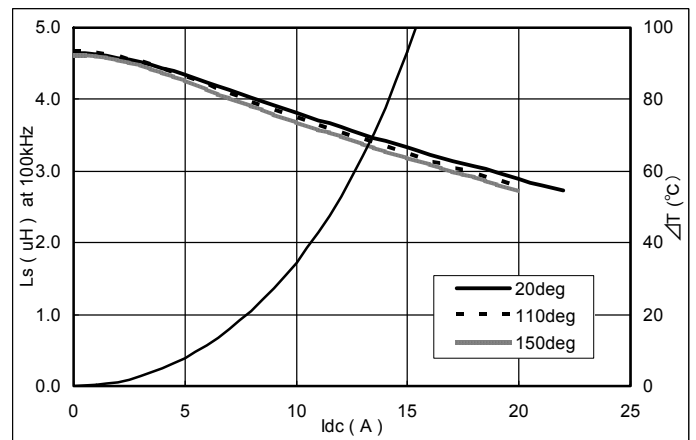

備考: 本仕様書は、製品の改善等により記載内容を予告なく変更することがありますのでご了承ください。また、ご注文の際のお問い合わせは、最寄りの地域営業へご連絡ください。

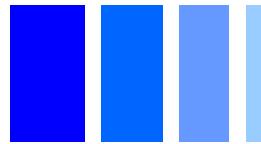

インダクタンス対 周波数グラフ

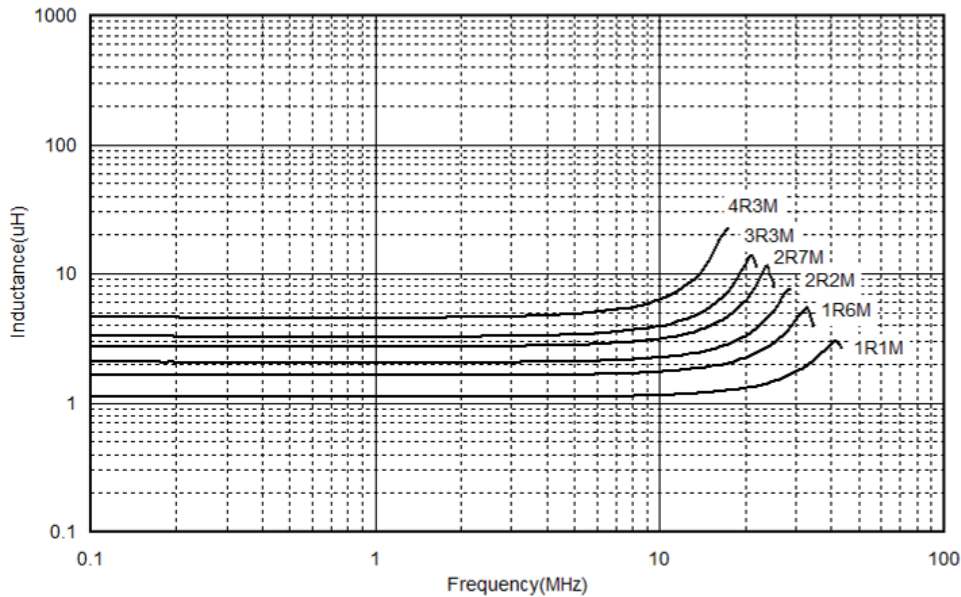

デレイトイング曲線

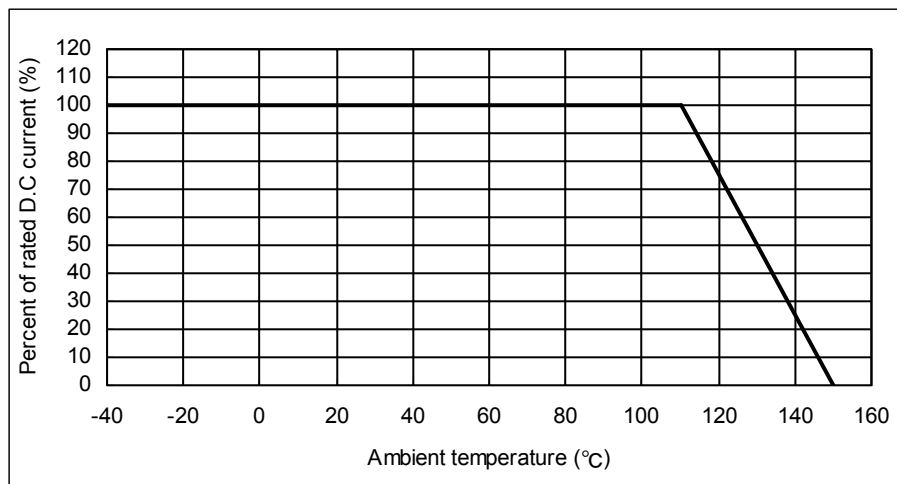

【スミダ電機株式会社】 <http://www.sumida.com>

お問い合わせ先は下記地域営業までご連絡ください。

東北営業

〒981-1226 宮城県名取市植松字宮島 31-1

TEL : 022-381-6606 FAX : 022-381-6616
Tohoku.sales@jp.sumida.com

北関東営業

〒330-0075 埼玉県さいたま市浦和区針ヶ谷 4-2-20
住友生命浦和テクノシティビル 5階

TEL : 048-691-7303 FAX : 048-691-7340
sales@jp.sumida.com

首都圏営業

〒210-0006 神奈川県川崎市川崎区砂子 1-2-4
川崎砂子ビルディング 2階

TEL : 044-578-2100 FAX : 044-578-2105
sales@jp.sumida.com

大阪営業

〒532-0003 大阪府大阪市淀川区宮原 3-5-36
新大阪トラストタワー12階

TEL : 06-6391-8855 FAX : 06-6391-8877
osaka.sales@jp.sumida.com

名古屋営業

〒460-0024 愛知県名古屋市中区正木 4-8-7
れんが橋ビル 7階

TEL : 052-680-1277 FAX : 052-680-1288
nagoya.sales@jp.sumida.com

長野営業

〒384-0801 長野県小諸市甲上郷土 4127-3

TEL : 0267-23-2501 FAX : 0267-23-2504
nagano.sales@jp.sumida.com

備考: 本仕様書は、製品の改善等により記載内容を予告なく変更することがありますのでご了承ください。また、ご注文の際のお問い合わせは、最寄りの地域営業へご連絡ください。